

仕様

機種名	SG-121GS(WB)	SG-122GD(WB)	SG-195GS(WB)	SG-196GD(WB)
品名	家庭用ワインセラー			
ボディカラー	ウッドブラウン			
扉開き	右開き※			
扉タイプ	フレーム付ガラス扉			
カギ	有			
温度帯	1温度タイプ	2温度タイプ	1温度タイプ	2温度タイプ
ワイン収納本数 (ホルダー型レギュラーボトル換算)	49本	41本	84本	77本
外形寸法 (奥行はハンドル部除く)	幅 501mm × 奥行 590mm × 高さ 820mm		幅 501mm × 奥行 590mm × 高さ 1,270mm	
定格電圧	単相100V			
定格周波数	50/60Hz			
温度調整	5~20℃			
使用周囲温度	10~38℃			
定格内容積	定格ラベル(庫内)に表示			
定格電流				
消費電力量				
製品質量	42kg	44kg	60kg	60kg

より快適にお使いいただけるよう、製品改良に随時努めております。そのため一部仕様が変わる場合がありますので、何卒ご了承ください。

※有料サービスで左開きに変更可能です。取付工事について修理受付センターにご連絡ください。

保証書

このたびはワインセラーをお買い上げいただきありがとうございます。この保証書は、本書記載内容で無料修理を行うことをお約束するものです。お買い上げの日から本書表記の保証期間中に、取扱説明書、本体ラベルその他の注意書きに従った正常な使用状態で故障した場合には、本書記載内容にもとづき無料修理いたしますので、お買い上げの販売店、または当社サービス担当まで出張修理をご依頼の上、修理に際しては、本書をご提示ください。なお、本書はワインの補償など、製品故障以外の一切の責を保証するものではありません。製品修理以外の責はご容赦ください。

出張修理		ワインセラー 保証書		機種名 SG-	
お買い上げ日		年	月	日	保証期間
					お買い上げ日より 本体1年/冷凍サイクル3年 ※扉ガラスは保証対象外です。
お客様	お名前		★販売店様押印欄/店名シール貼付欄		
	ご住所 〒				
	電話		※販売店様の押印がない場合は、日付入りレシート、保証書等ご購入を証明する書類と一緒に保管してください。		

保証規定

- 本書に記載されている事項をお確かめください。
 - 保証期間内でも次のような場合には有料修理となります。
 - 本書の提示が無い場合。
 - 本書記載内容を書き換えられた場合、または記載内容が事実と異なる場合。
 - 使用上の誤り、または改造や不当な修理による故障または損傷。
 - お買い上げ後の設置場所の移動、落下、引越、輸送等による故障または損傷。
 - 火災・地震・水害・落雷・その他の天災地変及び公害・塩害・ガス害(硫化ガスなど)、異常電圧、指定外の使用電源(電圧・周波数)、その他の外部要因による故障または損傷。
 - 車両・船舶への搭載などに使用された場合の故障または損傷。
 - 消耗部品(バッキン、電球等)の交換及び仕様変更(指定外部品の取付、改造等)。
 - 離島または離島に準じる遠隔地への出張修理を行った場合には、出張に要する実費を申し受けます。
 - ご転居の場合は、新住所をご記入ください。
 - 本書は日本国内においてのみ有効です。This guarantee is valid only in Japan.
 - 本書は再発行いたしませんので紛失しないよう大切に保管してください。
- この保証書は本書に明示した期間、条件のもとにおいて無料修理をお約束するものです。従ってこの保証書によってお客様の法律上の権利を制限するものではありません。保証期間経過後の修理等についてご不明の場合は、お買上の販売店または当社サービス担当までお問い合わせください。
- 保証期間経過後の修理、補修用性能部品の保有期間について詳しくは、取扱説明書をご覧ください。



取扱説明書

フォルスタージャパン ワインセラー『GrandCellar』

SG-121GS(WB)・SG-122GD(WB) SG-195GS(WB)・SG-196GD(WB)

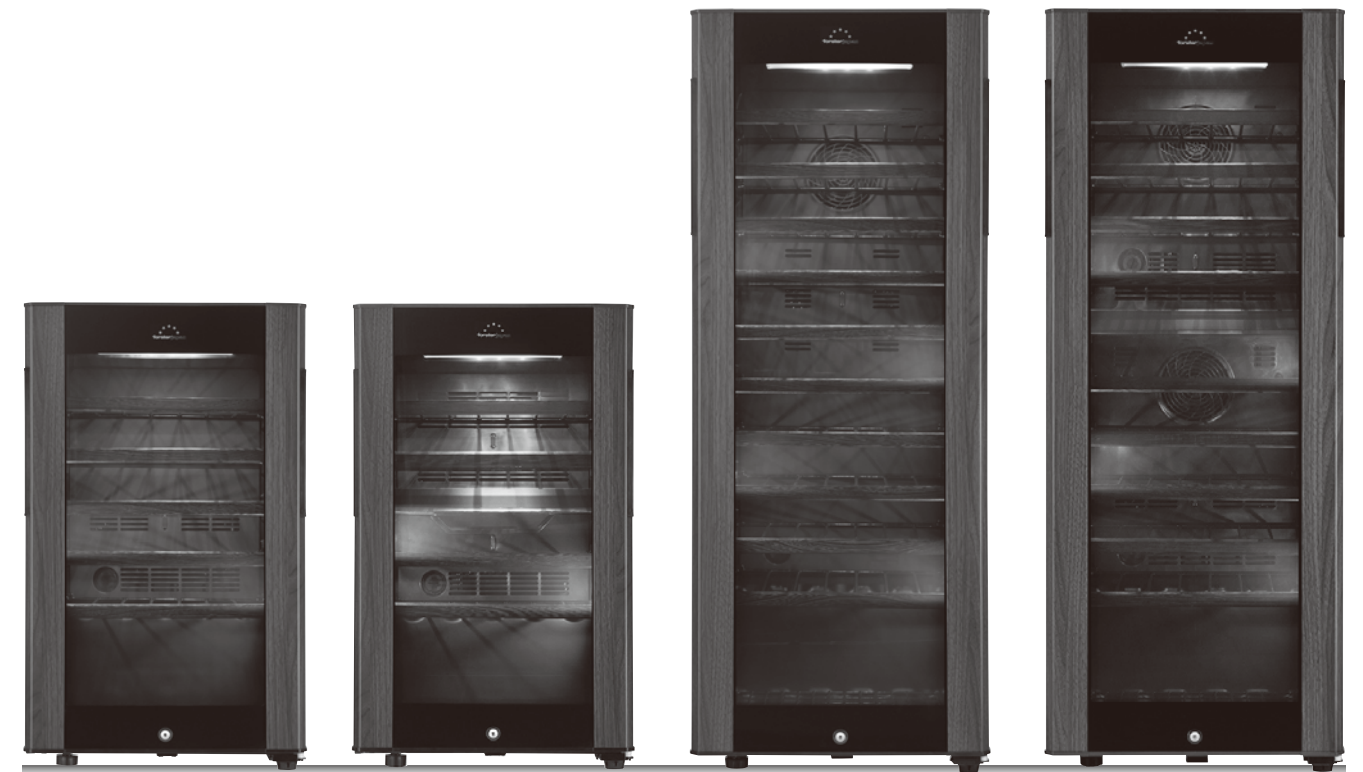

SG-121GS(WB)

SG-122GD(WB)

SG-195GS(WB)

SG-196GD(WB)



フォルスタージャパン

www.forster.jp

株式会社フィラディス
 神奈川県横浜市西区みなとみらい3-7-1 オーシャンゲートみなとみらい14階 〒220-0012
 TEL:0120-982-008 e-mail:info@forster.jp
 修理受付センター TEL:047-420-1018

●この取扱説明書の内容は2021年4月現在のものです。

2104.C

このたびは、ワインセラー「GrandCellar」をお買い上げいただきまして、誠にありがとうございました。

この商品を安全に正しく使用していただくために、お使いになる前にこの取扱説明書をよくお読みになり十分に理解してください。

お読みになった後はいつも手元においてご使用ください。

なお保証書は、この取扱説明書の裏表紙(最終ページ)に記載されています。必要事項をご記入の上、保証規定を良くお読みになり大切に保管してください。

目次

● 安全上のご注意	2
● 各部の名称	4
● 据え付け(お客様へのお願い)	5
● 使い方と機能	7
● ワインの収納方法	9
● お手入れについて	11
● 廃棄(リサイクル)時にご注意願います	12
● 長年ご使用のワインセラーの点検を!	12
● 保証・アフターサービス	13
● 「故障かな?」と思ったら...	14
● 仕様・保証書	裏表紙



安全上のご注意

ご使用前によくお読みになって正しくお使いください。

●お読みになったあとは、お使いになる方がいつでも見られるところに大切に保管してください。

お使いになる人や他の人への危害、財産への損害を未然に防止するため、必ずお守りいただくことを、次のように説明しています。

◆表示内容を無視して誤った使い方をした時に生じる危害や損害の程度を、次の表示で区分し、説明しています。



誤った取り扱いをしたときに人が死亡または重傷を負う可能性が想定される内容。



誤った取り扱いをしたときに人が傷害を負う可能性および物的損害の発生が想定される内容。

本文中の
図記号の意味



「警告」や「注意」を
促す事項を示します。



「禁止」を示します。



「必ずしてほしい行為」を
示します。

警告



電源プラグを(本体などで)押し付けない
変形したり傷がつくと、発熱・発火の原因となります。



傷んだ電源コード・プラグは使用しない
感電・ショート・発火の原因となります。また、コンセントの差し込みがゆるいときも使用をおやめください。



電源コードは傷つけない
踏みつけたり、加工したりすると、電源コードが破損し、漏電・感電・発火の原因となります。破損時にはお買い上げの販売店へ交換をご依頼ください。



引火しやすいものを入れない
爆発する危険性があります。本体内に引火物を絶対に入れないでください。



医薬品・学術試料は保存しない
温度管理の厳しい医薬品などは保存できません。



揮発性、引火性のあるもの(可燃性スプレー)は
庫内に入れたり、近くで使わない
本体への引火や、ヤケドの危険性があります。



可燃性ガス(都市ガス等)漏れ時は、本体をさわらない
ワインセラーの扉を開けたり、電源プラグを抜くと、引火爆発し、火災・ヤケドの原因となります。ガス漏れに気づいたら、すみやかに元栓をしめ、窓を開けて換気してください。



上に重いもの・水入りの容器を置かない
扉の開閉で落ちるとケガの危険性があります。また、こぼれた水で絶縁が悪くなり、漏電・火災の原因となります。



扉にぶらさがったり、乗ったりしない
本体が倒れたり、手をはさんだりしてケガをするおそれがあります。



水を(本体に)かけない
電気部分に水がかかると、ショート・感電のおそれがあります。



庫内では電気器具を使用しない
庫内に冷媒(可燃性ガス)が漏れていると電気器具の接点の火花で発火・爆発のおそれがあります。



分解・修理・改造は絶対にしない。
また冷媒回路(配管)を傷つけない、ネジなどを打たない
可燃性冷媒を使用していますので、発火・爆発のおそれがあります。



子供や補助の必要な人は一人で使わない
間違った使い方をすると、ケガや事故、ヤケドなどの危険性があります。子供や補助が必要な人は、安全な取り扱いがわかる監督者の元で使用してください。



子供をこの機器で遊ばせない
本体転倒によるケガ、閉じ込め等による事故の恐れがあります。子供がこの機器で遊ばないように注意してください。



爆発性物質を保存しない
爆発や火災の危険性があります。可燃性高圧ガスが入ったエアゾール缶のような爆発性物質を保存しないでください。

! 電源プラグは、刃の根元まで確実に差し込む
不十分な差し込み、ホコリの付着は、発熱・発火の原因となります。

! 交流100V専用コンセントを使用する
それ以外を使用した場合、火災・感電の原因となります。

! アースを取付ける
故障や漏電した場合、感電するおそれがあります。
取付けはお買上げの販売店にご相談ください。

! 本体の転倒防止処理を行なう
地震の際などに本体が転倒し、ケガの原因となります。
必ず転倒防止処理を行なってください。

! 電源プラグコードが下向きになるように差し込む
逆に差し込むとコードに無理がかかり、ショート・過熱し、感電・発火の原因になります。

! 冷媒回路を(本体背面の配管等)傷つけたときは、
本体に触れず火気の使用を避け窓を開けて換気する。
可燃性の冷媒ガスが漏れ出し発火・爆発の原因
になります。
換気する
冷媒回路を傷つけたときは、電気製品(換気扇も含む)の
使用を避け、販売店にご相談ください。

! ご使用は15A以上の専用コンセントで
他の器具と併用したタコ足配線は、発熱・発火の原因と
なります。電源は100ボルトです。

! お手入れ時には、電源プラグを必ず抜く
また、ぬれた手で抜き差しは感電の原因となりますので
ご注意ください。

! リサイクル時には扉パッキングをはずす
また幼児が遊ぶ場所に保管しないでください。
幼児が閉じ込められ事故の原因になります。

! 電源プラグのホコリは定期的に取り
電源プラグにホコリなどがたまると、湿気などで絶縁不良
となり、火災の原因となります。電源プラグを抜き、乾いた
布でふいてください。

! ワインセラーの周囲は隙間をあけて据え付ける
冷媒が漏れたときに滞留し、発火・爆発のおそれがあり
ます。
すき間をあけて

! リサイクルするときは、販売店や市町村に引
き渡す
引き渡す
放置し、冷媒もれが発生すると、火気による発火・爆発の
原因になります。

⚠ 注意

⊘ 電源コードを引っ張って抜かない
感電・ショート・発火の原因となります。必ず電源プラグ
をもって抜き差ししてください。
禁止

⊘ 湿気・水気の多い場所に設置しない
絶縁が悪くなり、漏電の原因となります。
禁止

⊘ ガラス扉に衝撃を与えない
割れる危険があります。
とくに瓶の出し入れには注意してください。
禁止

⊘ 本体・後方下部の機械部分に触らない
機械部分(圧縮機など)は運転中、熱くなるため、ヤケド
するおそれがあります。
禁止

! 長期間使用しないときは電源プラグを抜く
絶縁劣化などにより感電・漏電・火災の原因となることが
あります。

! 運搬時は下部前脚と背面上部を持って
扉を持ったり、手をすべらせると、ケガをするおそれ
があります。

各部の名称

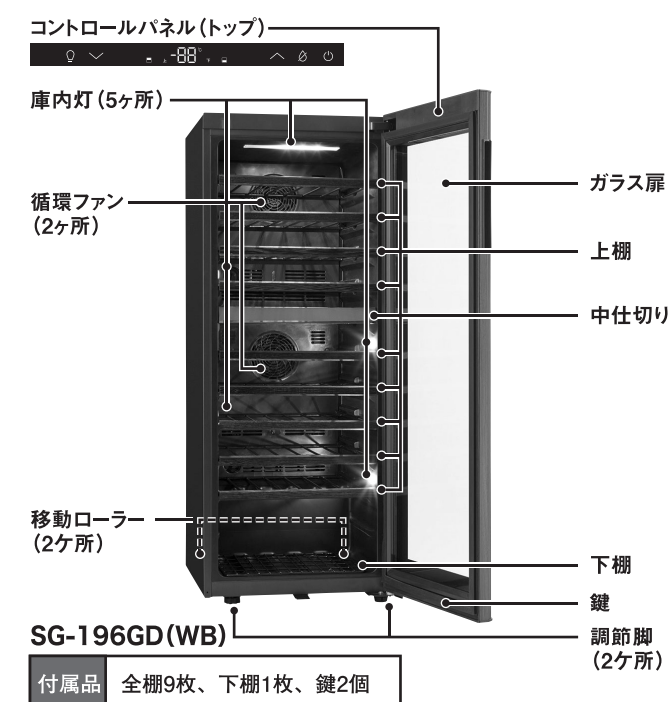
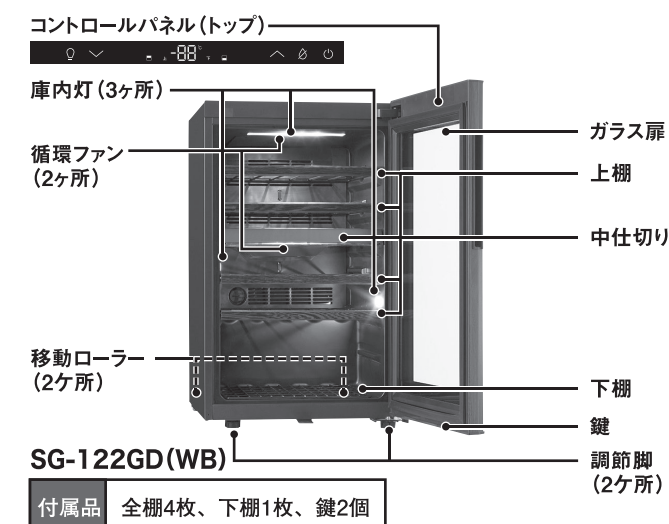
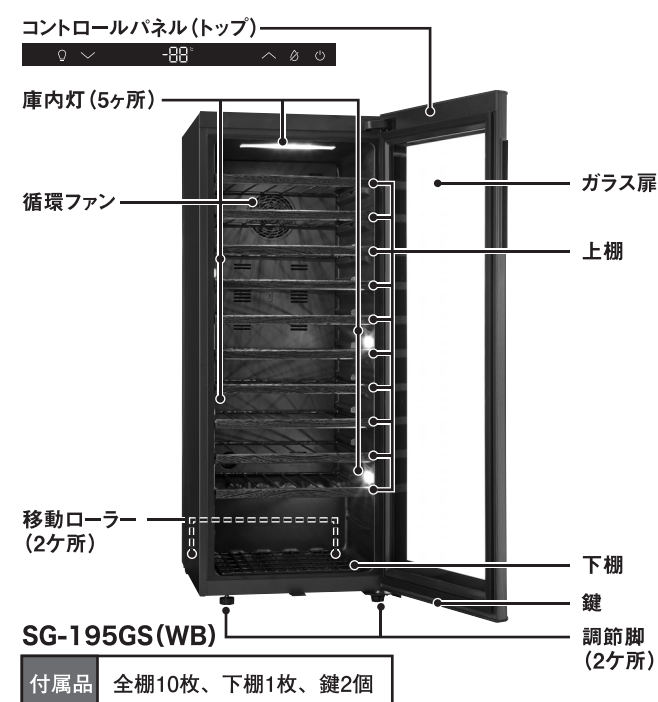
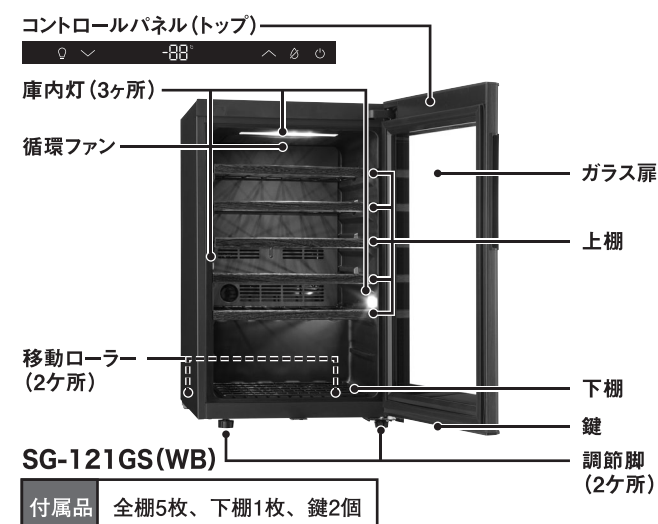

■コントロールパネル 各部の名称

【SG-121GS(WB)、SG-195GS(WB)】

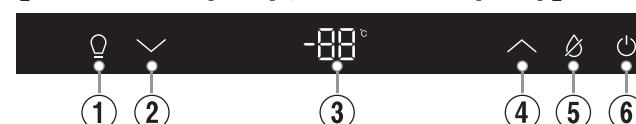

① 庫内灯ボタン 庫内灯をON/OFFします。(省エネのため庫内灯の常時点灯はおすすめしません。)

【SG-121GS(WB)、SG-195GS(WB)】

②④ 温度調節ボタン 庫内温度を設定します。(設定方法は7ページ参照)

【SG-122GD(WB)、SG-196GD(WB)】

②④⑦ 上室温度設定 上室と下室の庫内温度を設定します。(設定方法は7ページ参照)

②④⑧ 下室温度設定

③ 温度表示 通常は庫内温度を表示します。温度設定時は設定温度を表示します。

⑤ 扉ヒーターボタン 3秒間長押しして、扉ヒーターをON/OFFします。

⑥ 電源ボタン 5秒間長押しして、電源をON/OFFします。

据え付け(お客様へのお願い)

■ 設置場所について

① 床が丈夫で水平なところ

- 不安定な据え付けは、振動や騒音の原因となります。足場がガタつくときは、調整脚で調整してください。
- 絨毯や畳、塩化ビニール製の床材などの場合は、下に板などを敷いてください。ワインセラーの熱で変色する可能性があります。
- 据え付け時にワインセラーを引きずらないでください。床面を傷つけることがあります。
- 製品自重に内容物(ワイン瓶)重量を加えた総重量に耐える床材が必要です。

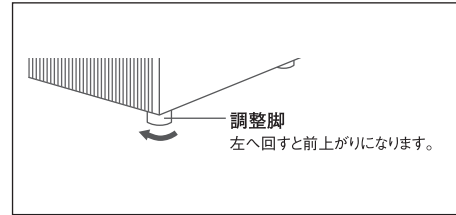

② 熱気・湿気の少ないところ

- 直射日光があたるところ、発熱器具(コンロ・ストーブなど)の近くは冷却力が低下します。

注意	湿気・水気のあるところは避けてください。絶縁が悪くなり、漏電の原因となります。
-----------	---

③ 風通しのよいところ

- ワインセラーの周囲に放熱のためのすき間をあけてください。放熱が悪いと冷却力が弱まり、電気代のムダにもつながります。
- 背面は壁から50mm～75mm離して据え付けてください。壁材によっては変色したり振動が起きることがあります。また、部屋の扉を閉めた反動でワインセラーの扉が開くことがありますので、その場合は壁から少し離してください。
- 本製品はビルトイン機器(埋込み)ではありません。放熱スペースと通気孔を確保してください。

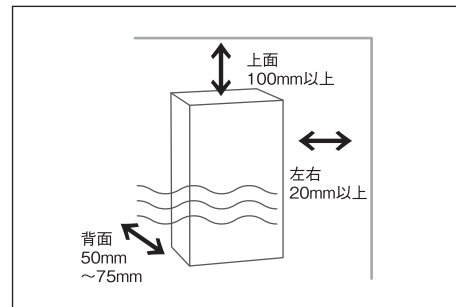

④ 据え付け時に冷媒回路(配管)を傷つけない。本体にネジなどで穴をあけない。

- ノンフロン冷媒(ガス)は可燃性ですが、冷媒回路に密閉されており通常は漏れ出すことはありません。

警告	万一冷媒回路を傷つけてしまったら…
<ul style="list-style-type: none"> ① 火気や電気製品の使用をさける。 ② 窓を開けて十分に換気を行う。 	→ その後、お買い上げの販売店へご連絡ください。

■ アースについて

次のような場所に据え付ける場合、お買い上げの販売店に依頼し、必ずアース工事を行なってください。

- ① 土間、コンクリートの床
- ② 洗い場など、水のかかりやすいところ
- ③ 地下室など、漏電や露のつくおそれのあるところ

※工事費用など詳しい情報は販売店にご相談ください。

注意
アースをしてください。故障や漏電時、感電するおそれがあります。

◎ アース線の接続

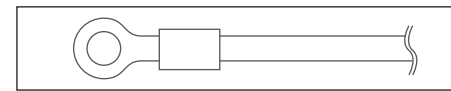

アース端子に繋ぐことで感電を防ぎます。

以下のところには接続しないでください。

- ◆ 水道管 配管にプラスチックが使われておりアースになりません。
- ◆ ガス管 爆発や引火の危険があります。
- ◆ 電話線のアースや避雷針 落雷のとき危険です。

◎ アースと漏電しゃ断器について

湿気の多いところ、水気のあるところでは、必ずアース・漏電しゃ断器を取り付けてください。(漏電時の感電防止のため)漏電しゃ断器は市販のものをお買い求めください。

- アース端子がない時、漏電しゃ断器の取り付けは、お買い上げの販売店、または電気工事店にご依頼ください。
- アース線の延長は、電気工事士資格が必要です。
- ガス管(爆発の危険がある)や水道管には接続しないでください。

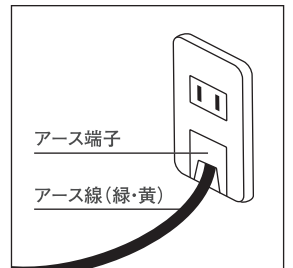

使いはじめに

お使い前の準備

① 水平に固定する

詳しくは前ページをご覧ください。

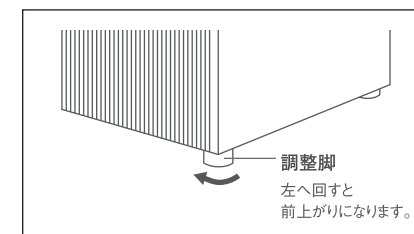

② 電源を入れる

プラグを専用のコンセントに差し込んでから行なってください。

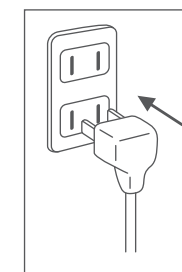

③ 冷えてからワインを入れる

電源を入れてから約2～3時間後が目安です。夏場は長くなる場合があります。

- ◆ 最初はプラスチックの臭いが感じられる時もありますが、冷えればおさまります。

注意
輸送によりコンプレッサーの冷媒が安定していませんので、据え付け後30分は電源を入れないでください。

<お願い>

- ◆ 電源プラグを抜いたときはすぐに差し込まず、7分以上待ってください。圧縮機が一時的に動かないことがあります。また、ご家庭の電源ヒューズやブレーカーが動作したときも同様です。
- ◆ 電源プラグを差し込んでもコントロールパネルの表示がつかない時は、電源ボタンを3秒長押ししてください。
- ◆ 上に熱器具を置いて使わないでください。
- ◆ 万一の異常時に備え、電源プラグが抜きやすい位置にあるコンセントを使用してください。

使い方と機能

■ 設定温度の調節

電源を入れたとき、初期設定温度は12°Cに設定されています。

SG-121GS (WB)、SG-195GS (WB) の場合



- ① または ボタンを3秒長押しすると、温度表示部が点滅します。
- ② 点滅中に ボタンを押して好みの温度に設定してください。

※ 30秒操作がない場合、電源ボタン以外の操作ボタンと温度表示は自動的に消灯し、省エネモードに入ります。
任意のボタンに触れるか、扉を開けると点灯します。

SG-122GD (WB)、SG-196GD (WB) の場合

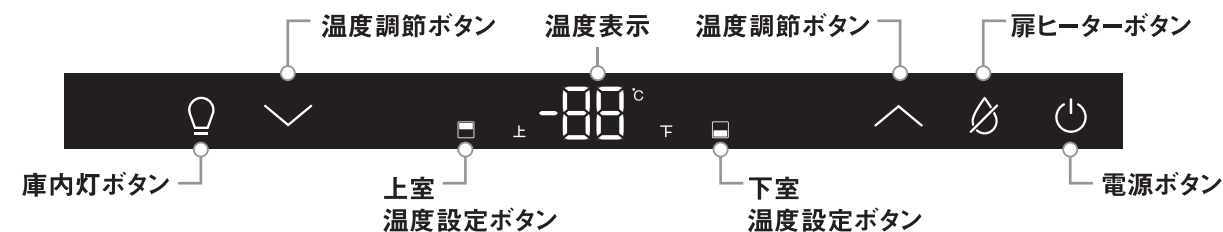

上室の温度設定

- ① ボタンを押してから、 または ボタンを押すと、温度表示部が点滅します。
- ② 点滅中に ボタンを押して好みの温度に設定してください。

下室の温度設定

- ① ボタンを押してから、 または ボタンを押すと、温度表示部が点滅します。
- ② 点滅中に ボタンを押して好みの温度に設定してください。

※ 30秒操作がない場合、電源ボタン以外の操作ボタンと温度表示は自動的に消灯し、省エネモードに入ります。
任意のボタンに触れるか、扉を開けると点灯します。

- ◎ 設定温度は、周囲温度10°C~38°C、ワインを入れずに扉を閉じ、温度が安定した時の値です。
- ◎ 扉の開閉、ワインの入れ具合、季節の変化により温度差が生じることがあります。
- ◎ 庫内の上下で2~4°Cの温度差が生じます。
- ◎ 周囲温度が設定温度よりも低い場合には、ヒーターを用いて庫内を暖めますが、周囲温度との差が大きくなると庫内温度が設定温度以下になることがあります。
- ◎ 周囲環境の変化(特に湿度過多の場合)により、庫内の湿度が急上昇し、大量の結露が生じた場合、水漏れの可能性がありますので、風通しの良い場所に設置することをおすすめします。
- ◎ 機械の特性上、設定温度と外気温が近い場合、設定温度にばらつきが起き、庫内が設定温度通りにならないことがあります。

■ コントロールパネル 常時点灯モード (省エネモード解除)

通常は省エネモードとなります。

ボタンを10秒長押しすると、「ピー」と音が鳴り、 ボタンが7回点滅し、常時点灯モードに入ります。もう一度 ボタンを10秒長押しすると、「ピー」と音が鳴り、 ボタンが5回点滅し、省エネモードに戻ります。

■ 温度異常警報機能

本製品はワインの品質を守るため、庫内温度が異常な状態(0°C以下ないしは25°C以上が続く)になると、警報ブザーと温度表示部でお知らせします。その場合、コンセントから電源プラグを抜いて、お買い上げの販売店、またはフォルスタージャパンまでご連絡ください。

【SG-121GS (WB)、SG-195GS (WB)】



【SG-122GD (WB)、SG-196GD (WB)】



■ 扉アラーム

扉が60秒以上開いていると、アラームが鳴ります。

コントロールパネルの任意のボタンを押すとアラームは止まります。

■ 結露防止扉ヒーター

夏場など高温多湿の時期にはガラス扉が結露することがあります。

その場合には、 ボタンを3秒長押しして扉ヒーターをONにしてください。

ガラス扉への結露を防ぎます。

もう一度 ボタンを3秒長押しすると扉ヒーターはOFFになります。

扉ヒーターON時にはボタン上部が点灯します。

■ 電源ボタン

トラブル等で電源を切る場合でも、電源プラグの抜き差しが必要ありません。

ボタンを5秒長押しすると電源のON/OFFが行えます。

■ 温度表示切替

ボタンを3秒長押しすると、温度表示を摂氏(°C)と華氏(°F)に表示切替できます。

■ 左右扉方向変更 (オプション)

本製品は通常右開き仕様になっています。オプションサービスで左開きに変更することが可能です。その際、専門技術者による取付工事が必要なため、修理受付センター(TEL.047-420-1018)にご連絡ください。

ワインの収納方法

※収納本数は、標準的なボルドーボトルタイプのボトル換算です。

SG-121GS (WB)

標準
収納本数※
49本

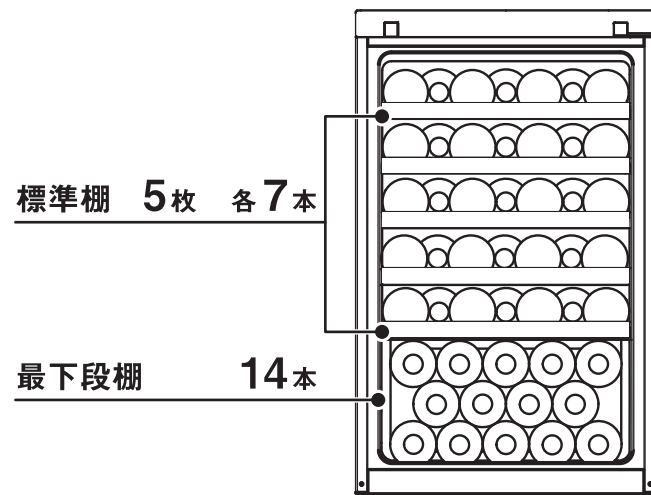

SG-122GD (WB)

標準
収納本数※
41本

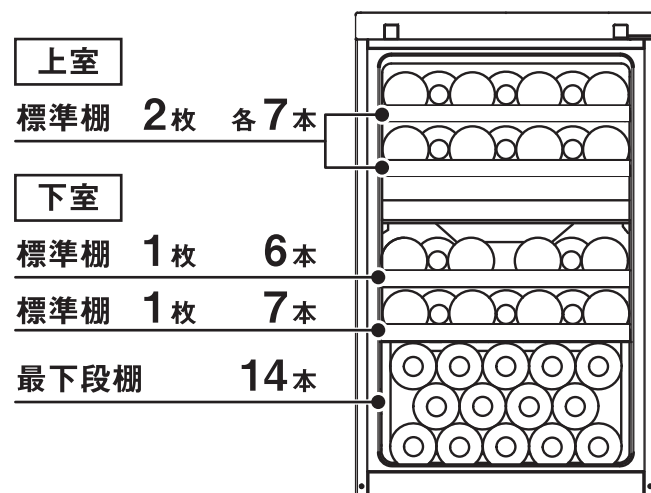

SG-195GS (WB)

標準
収納本数※
84本

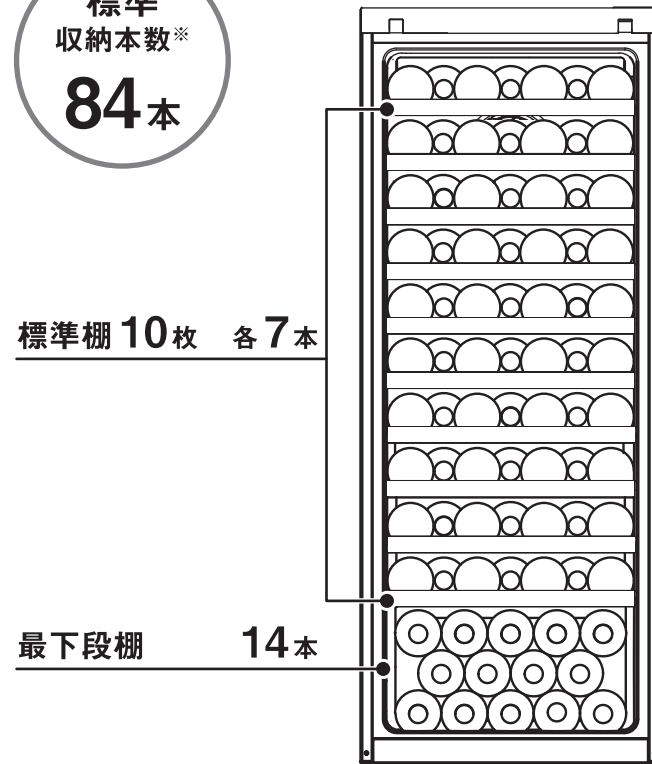

SG-196GD (WB)

標準
収納本数※
77本

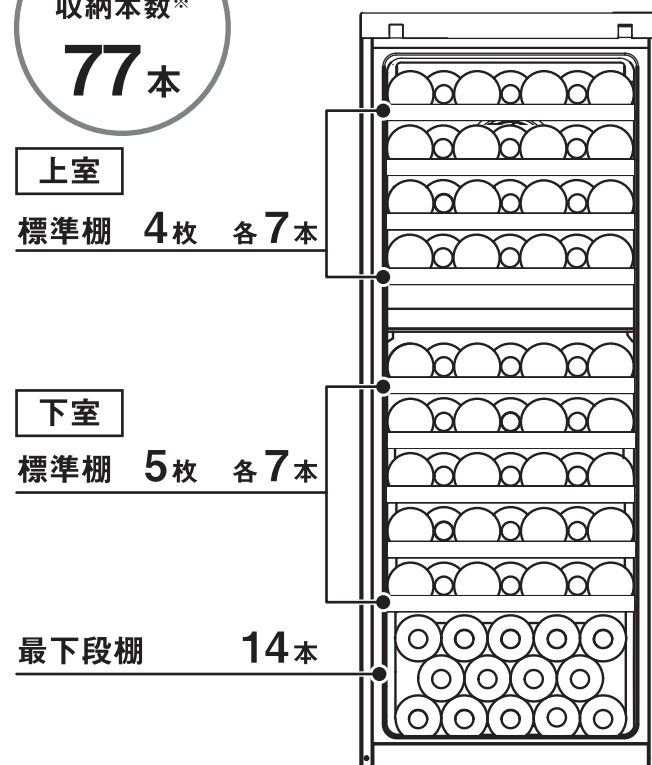

■ラック収納例

標準棚



●ボルドー7本



●ボルドー3本+ブルゴーニュ4本



●シャンパン3本+ボルドー2本+ブルゴーニュ2本



●ブルゴーニュ7本

上棚

上棚は半分程度まで手前に引きだせるので、陳列・取り出しもスムーズに行えます。



- 強い力で引き出すことはお避けください。故障の原因および、事故の恐れがあります。

スライド棚



下棚

通常ボトルは平行に置きますが、ボトルを立てて陳列することも可能です。

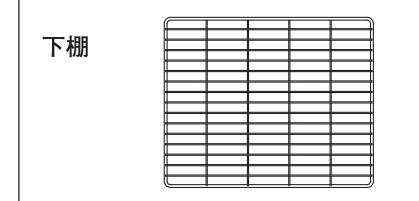

- ワインを陳列したまま棚を移動させないでください。ワインが落下する恐れがあります。
- ワインを立てて陳列するときは、ワインが倒れないように注意して陳列してください

◆ 棚を庫内に平行に置く場合、ワインも平行に置いてください。

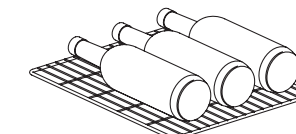

◆ ワインを立てて収納する場合、棚1枚を一番下に置いて、上の2段は棚を外します。

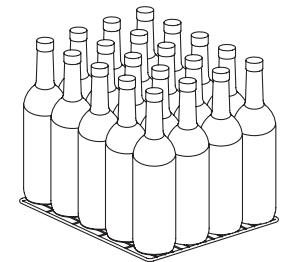

スタンド収納用ラック (別売りオプション)

オプションのスタンド用ラックを標準棚に重ね置きし、上の棚を外して、より自由に安定した収納ができます。

傾斜ラック (別売りオプション)

オプションの傾斜ラックを標準棚に重ね置きし、上の棚を外して、傾斜収納ができます。

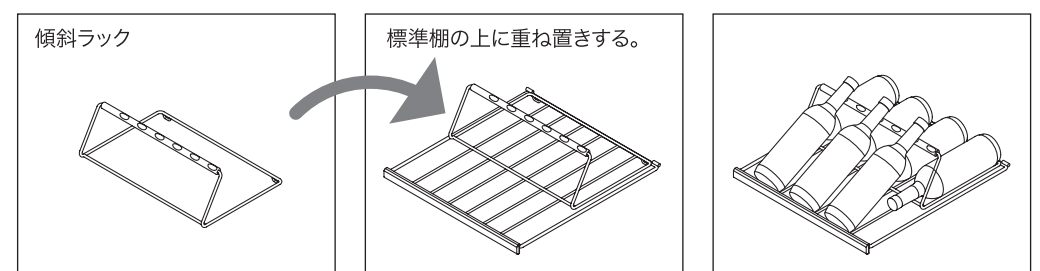

お手入れについて

■お手入れのしかた

いつも清潔にお使いいただくために、定期的なお手入れを心がけましょう。

- ① やわらかい布で乾拭きする。
- ② 汚れがひどい場合は、ぬるま湯か食器洗い用洗剤を含ませた布で拭いてください。
- ③ 食器洗い用洗剤を使用したあとは水を含ませた布で拭きとり、さらに乾拭きします。

警告

お手入れをする前に、必ず電源プラグを抜いてください。感電することがあります。

お願い

以下のものは使わないでください。塗装面やプラスチックを傷めます。
みがき粉 / 粉石けん / アルカリ性洗剤 / ベンジン / シンナー / 石油 / 酸 / 熱湯 / たわし など

■お手入れポイント

注意

圧縮機周辺部に手をふれないでください。熱くなり、ヤケドのおそれがあります。

警告

外側や庫内に直接水をかけないでください。ショートや感電のおそれがあります。コンセントやプラグにつくホコリなどの汚れをときどき拭きとってください。発火の原因となります。

庫内	食用油などが付いたままだと、プラスチックが割れることがあります。庫内やラックにカビが発生する場合がありますので、年2回程度乾拭きすることをおすすめします。
扉パッキング	ワインや食品の汁などがついたままだと早くいたみます。とくに下の方は汚れやすいので注意してください。
ガラス扉	梅雨時はガラスに特に露がつきやすくなります。やわらかい布で拭いてください。
コントロールパネル	水洗いは故障の原因となります。
庫内灯	LEDランプの交換はできません。不具合時にはお買上げの販売店へ修理をご依頼ください。

警告 分解・修理・改造は絶対に行わないでください。発火や異常動作によるケガの原因となります。

警告 ●霜取りを素早く行なおうとして、電熱器などの機械的または人工的な装置をお使いになるのは絶対におやめください。
●除霜スプレーはご使用にならないでください。身体に有害または、プラスチックを傷める物質が含まれている場合があります。

■お手入れ後の安全点検

チェックポイント

- 電源コードに亀裂・すり傷がありませんか？
- プラグがコンセントにしっかり入っていますか？
- プラグに異常な発熱はありませんか？

※ご不明な点は、お買上げの販売店またはフォルスタージャパンまでご相談ください。

こんなときには…

停電のとき

扉の開閉を少なくしてください。

停電が予告されたとき

たくさんの氷が入った容器を庫内上部に入れておくと、ワインの温度が上がりにくくなります。

移動・運搬するとき



運ぶ際は、背面上部と下部前脚を持ち、二人で運んでください。手を滑らせるとケガをすることがあります。



冷媒回路(配管)を傷つけない。可燃性冷媒を使用していますので、ガスがもれた場合、発火・爆発のおそれがあります。

転居するとき

この製品は50/60Hz(ヘルツ)共用です。周波数切替えの必要はありません。

長期間使わないとき



必ず電源プラグを抜いてください。絶縁劣化による感電・漏電・火災の原因となります。

庫内を清掃後は(カビ・臭いを防ぐため)2~3日扉を開けて乾燥させてください。

- ① 電源プラグを抜き、庫内のワインを取り出し、水受けと蒸発皿の水を捨ててください。
- ② 車で運搬するときは横積みにならないでください。故障の原因となります。
- ③ 移動・運搬後は、しばらく(30分以上)してから通電させてください。

リサイクルするとき



- 必ず扉バックギングをはずす。幼児閉じ込みのおそれがあります。
- 必ず販売店や市町村に引渡す。放置し、冷媒がもれると火気による発火・爆発の原因となります。

廃棄(リサイクル)時にご注意願います。

2001年4月施行の家電リサイクル法では、お客様がご使用済みのワインセラーを廃棄される場合は、収集・運搬料金と再商品化料金(リサイクル料金)をお支払いいただき、対象品を販売店や市町村に適正に引き渡すことが求められています。

長年ご使用のワインセラーの点検を!



愛情点検

このような症状はありませんか？

- 電源コード、プラグが異常に熱い
- 電源コードに深い傷や変形がある
- 焦げくさい臭いがする
- ワインセラー床面にいつも水が溜まっている
- ビリビリと電気を感じる
- その他の異常や故障がある

使用を中止してください!

故障や事故防止のため、コンセントから電源プラグを抜いて、必ずお買上げの販売店にご連絡ください。点検・修理についての費用など詳しくは販売店にご相談ください。

保証・アフターサービス

■ 保証について

保証書(本取扱説明書、裏表紙に記載しています)

保証書は、保証期間内の修理の際に必要となります。この取扱説明書の裏表紙(最終ページ)に記載されていますので、必要事項をご記入の上、保証規定を良くお読みになり大切に保管してください。

補修用性能部品^{*}の保有期間

ワインセラーの補修用性能部品の保有期間は、製造打ち切り後9年です。

^{*}性能部品とは、その製品の機能を維持するために必要な部品のことです。

保証期間中の修理

保証書をお手元にご用意いただき、お買い上げ年月日、品番などをご確認ください。保証書の記載内容により出張修理させていただきます。

保証期間

お買い上げ日より1年間です。

修理のご依頼

次ページの「故障かな?と思ったら」の内容を確認し、それでも不具合が解消されない場合は、使用を中止し、必ず電源プラグを抜いてからお買い上げの販売店に修理をご依頼ください。

なお、ワインの補償など製品修理以外のものにつきまして当社では一切責任を負いません。

保証期間経過後の修理

お客様のご要望により有料にて修理させていただきます。詳しくはお買い上げの販売店またはフォルスタージャパンへご相談ください。

■ 製品特性と設置環境について

● 使用部品の経年劣化や不具合は、次のような環境でのご使用の場合、通常より短期間で発生する場合があります。

- ◆ 換気が悪く、周囲温度が高くなりやすい室内での使用
- ◆ 直射日光があたる場所での使用
- ◆ 生活環境温度外での使用(38℃以上または10℃以下の環境での使用)
- ◆ 塩害を受けやすい場所での使用
- ◆ 硫黄酸化物の影響を受けやすい場所での使用
- ◆ 電源電圧変動の大きい場所や環境での使用(他家電用品とのタコ足配線の場合にも電圧変動が大きくなる可能性があります)

製品の構造上、空調のない部屋や、梅雨時・夏場等の場合、高湿度環境の影響を受け、まれに水漏れをおこすことがあります。庫内の水受けの水が過剰になっているときは定期的にタオルなどで拭き取ってください。

いずれもワインセラーに限らず、冷却機器にとっては不適切な環境要因ですので、当説明書2~3ページの「安全上のご注意」と併せて十分にご確認ください。

修理に関するお問い合わせ

フォルスタージャパン 修理受付センター TEL. 047-420-1018(平日 9:30~17:30 / 土日祝日休)

「故障かな?」と思ったら…

① 修理を依頼される前に、次のことをお確かめください。
また、いつ・どのような状況において不具合が発生する/したかをご確認ください。

まったく冷えない

- 電源プラグがコンセントから抜けていませんか?
- ご家庭用の電源ヒューズやブレーカーが切れていませんか?
- 停電ではありませんか?

よく冷えない

- 温度調節が間違っていないですか?
- 熱いものを入れたり、扉の開閉が多すぎませんか?
- ワインをつめすぎていませんか?
- 直射日光が当たったり、コンロ・ストーブのそばではありませんか?

音がうるさい

- 床が平らで安定していますか?
- 据え付けが悪く、本体がガタついていませんか?
- 本体が壁などに触れていませんか?
- 製品の周囲に容器などが落ちていませんか?

② これは故障ではありません。

チョコチョコやポコポコという音がする

- 庫内を冷やすための液が本体内部を流れる音です。

本体の側面が熱くなる

- 据え付け時や夏場はとくに熱く感じるがありますが、熱交換で冷却しているための現象です。庫内のワインには影響ありません。

本体の外側に露がつく

- 梅雨どきなど湿度が高いときには露がつくことがあります。露は乾いた布で拭きとってください。

2温度帯ワインセラーの特性

- SG-122GD、SG-196GDは1つの圧縮機で2つの空間を冷却させているため、電磁弁の切替音がすることがあります。
- 周囲温度が設定温度を下回ると、冷却機器は冷やす必要がなくなります。周囲温度が設定温度に近づく、または下回ると原理的に庫内到達温度は設定温度に対して、ばらつきが発生することがあります。
- 2温度帯(上室:下室)の冷却では、冷却器着霜の結露水の排水のため排水経路は連通しており、完全には独立分離しておりません。また、上下室で設定温度差が大きい際には、他方の貯蔵温度影響を受ける場合があります。

以上をお調べになり、それでも具合が悪いときはただちに使用を中止し、お買い上げの販売店にご連絡ください。



分解・修理・改造は絶対に行なわないでください。
発火や異常動作によるケガの原因となります。



- 霜取りを素早く行なおうとして、電熱器などの機械的または人工的な装置をお使いになるのは絶対におやめください。
- 除霜スプレーはご使用にならないでください。身体に有害または、プラスチックを傷める物質が含まれている場合があります。

注意事項

- 本製品は、改良などの理由により仕様・デザインなどを予告なく変更する場合があります。あらかじめご了承ください。
- 販売価格には、配送費、設備調整費、工事費、使用済み製品の引き取り費用およびワインなどは含まれていません。
- 掲載製品の色については、印刷物のため多少実際の色と異なる場合があります。
- 機能面を損なう恐れがあります。無理な収納はおやめください。
- ワインセラーの補修用性能部品(冷媒を含む)の保有期間は製造打ち切り後9年です。
- 表示されている収納本数は、標準的なボルドータイプでのボトル換算です。
- 電源は、単相100V 50/60Hzです。
- 換気の悪い場所、畳・じゅうたんなどの床面が不安定な場所、直射日光の当たる場所への設置は避けてください。
- 設置の際には、本体が必ず水平になるように設置してください。
- ワインセラーを廃棄する場合は、家電リサイクル法に基づく収集・運搬料金、再商品化料金(リサイクル料金)が必要となります。
- 年に1回程度、棚など庫内を清掃してください。
- 正しく安全にお使いいただくために、ご使用前に必ず取扱説明書をよくお読みください。
- 製品の保証につきましては、取扱説明書および保証書をご覧ください。
- ワインなど収容物の補償はいたしません。あらかじめご了承ください。